

# 45W 1CH Zigbee NFC-aktiveret LED-driver (konstant strøm)



**Vigtigt:** Læs alle instruktioner før installation

## Funktionsintroduktion



## Produktdata

Produktion	LED kanal	1
	DC spænding	6-54V
	Nuværende	500-1400mA via NFC-indstilling; Min.strøm gear lavere til 0,1mA,
	Aktuel nøjagtighed	±3%(±1%@Vis fuld belastning) @ fuld belastning
	Nominel effekt	Maks. 45W
	Input	Spændingsområde
Absolut spændingsområde		176-264VAC/176-280VDC
Frekvensområde		0/50/60 Hz
Power Factor (Typ.)		> 0,98 @ 230VAC Fuld belastning
Total harmonisk Forvrængning		THD ≤ 10 % (@ fuld belastning / 230VAC)
Effektivitet (Typ.)		> 89% ved 230VAC fuld belastning
AC-strøm (Typ.)		0,3A ved 230VAC
Startstrøm (Typ.)		Maks. 8,56A ved 230VAC; 88µs varighed
Lækstrøm		< 5mA /230VAC
Standby strømforbrug		< 0,5W
Styring	Anti Surge	LN:2KV
	Dæmpningsgrænseflade	Zigbee
	Dæmpningsområde	0,01%-100% @ Max strøm
	Dæmpningsmetode	Amplitude/CCR-dæmpning
Dæmpningskurve	Lineær/logaritmisk valgfri	

Beskyttelse	Kortslutning	Ja, fjern fejlf forholdene og tænd for enheden igen
	Overstrøm	Ja, fjern fejlf forholdene og tænd for enheden igen
	Over temperatur	Ja, fjern fejlf forholdene og tænd for enheden igen
Miljø	Arbejdtemp.	-25 °C ~ +45 °C
	Maks. Case Temp.	TC=85 °C (Ta="45 °C ")
	Arbejdsfugtighed	10% ~ 95% RH ikke-kondenserende
	Opbevaringstemp. & Fugtighed	-40 °C ~ +80 °C , 10 % ~ 95 % relativ luftfugtighed
Sikkerhed & EMC	Sikkerhedsstandarder	EN61347-1, EN61347-2-13
	Modstå spænding	I/PO/P: 3,75KVAC
	Isolationsmodstand	I/PO/P: 100M ohm / 500VDC / 25 °C / 70 % RH
	EMC Emission	En55015, EN61000-3-2, EN61000-3-3
	EMC-immunitet	En61547, EN61000-4-2,3,4,5,6,8,11
Andre	MTBF	191350H, MIL-HDBK-217F @ 230VAC fuld belastning og 25 °C omgivelsestemperatur
	Dimension	145x45x28mm (L*B*H)
	Garanti	5 år

- Dæmpbar LED-driver, ZigBee-enhed baseret på ZigBee 3.0-protokol
- Dæmpbar LED-driver. Maks. udgangseffekt 45W
- 500-1400mA strøm kan vælges via NFC programværktøj. Min.strøm gear lavere til 0,1mA
- Dæmpningskurve/Power on-tilstand/Soft start/Soft off via NFC-programværktøj.
- Klasse II strømforsyning, fuld isoleret plastikkasse
- Høj effektfaktor og effektivitet
- PUSH DIM funktion aktiveret
- Kan tænde/slukke og styre LED-belysningsarmaturers lysstyrke og farvetemperatur
- Amplitude/CCR dæmpning, jævn og dyb dæmpning
- ZigBee slutenhed, der understøtter Touchlink idriftsættelse
- Kan parres direkte med en kompatibel ZigBee-fjernbetjening via Touchlink
- Understøtter find- og bind-tilstand til at binde en ZigBee-fjernbetjening
- Understøtter zigbee green power og kan binde max. 20 zigbee grønne strømbrydere
- Kompatibel med universelle ZigBee gateway-produkter
- Vandtæt kvalitet: IP20, velegnet til indendørs LED-belysningsapplikationer
- 5 års garanti

## Sikkerhed og advarsler

- MÅ IKKE installeres med strøm tilsluttet enheden.
- Udsæt IKKE enheden for fugt.

## Betjening - Zigbee netværk

1. Foretag ledninger i henhold til tilslutningsdiagrammet korrekt.
2. Denne ZigBee-enhed er en trådløs modtager, der kommunikerer med en række ZigBee-kompatible systemer. Denne modtager modtager og styres af trådløse radiosignaler fra det kompatible ZigBee-system.

- 3) For at styre med både gateway og fjernbetjening skal du først tilføje fjernbetjening og enhed til netværket og derefter TouchLink.
- 4) Efter TouchLink kan enheden styres af de tilknyttede fjernbetjeninger.

### 3. Zigbee-netværksparring via koordinator eller hub ( Føjet til et Zigbee-netværk )

**Trin 1** : Fjern enheden fra det tidligere zigbee-netværk, hvis den allerede er blevet tilføjet, ellers vil parringen mislykkes.

**Trin 2** : Fra din ZigBee-controller eller hub-interface, vælg at tilføje lysenhed og gå ind i parringstilstand som instrueret af controlleren.

**Trin 3** : tænd for enheden, den vil blive sat i netværksparringstilstand (tilsluttet lys blinker langsomt to gange), netværksparringstilstanden vil vare, indtil enheden føjes til et zigbee-netværk.

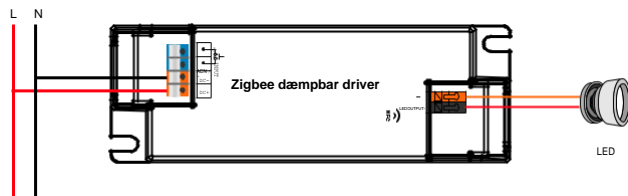

**Trin 4** : Tilsluttet lys blinker 5 gange og forbliver derefter konstant tændt, så vises enheden i din controllers menu og kan være det styres via controller eller hub-interface.

### 4. TouchLink til en Zigbee-fjernbetjening

**Trin 1: Metode 1** : Tænd for enheden igen 4 gange for at starte Touchlink idriftsættelse med det samme, 180S timeout, gentag handlingen.

**Metode 2** : Hvis enheden allerede er føjet til et netværk, indstilles den til Touchlink idriftsættelse med det samme, 180S timeout. Når timeout er gået, skal du tænde for enheden igen for at sætte den til touchlink-idriftsættelse igen.

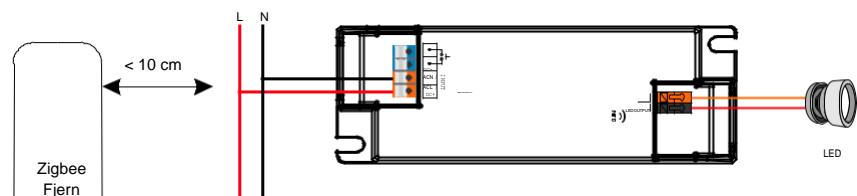

**Trin 4** : Der skal være indikation på fjernbetjeningen for vellykket link og tilsluttet lys blinker to gange.

**Trin 2** : Hold fjernbetjeningen eller berøringspanelet inden for 10 cm fra belysningsenheden.

**Trin 3** : Indstil fjernbetjeningen eller berøringspanelet til Touchlink idriftsættelse, se venligst den tilsvarende fjernbetjening eller berøringspanelmanual for at lære hvordan .

**Bemærk:** 1) Direkte TouchLink (begge ikke føjet til et ZigBee-netværk), kan hver enhed forbindes med 1 fjernbetjening.

2) TouchLink efter begge tilføjet til et ZigBee-netværk, kan hver enhed linke med max. 30 fjernbetjeninger.

## 5. Fjernet fra et Zigbee-netværk via Koordinator eller Hub Interface

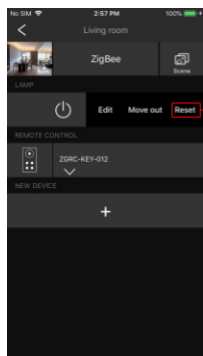

Fra din ZigBee-controller eller hub-interface skal du vælge at slette eller nulstille belysningsenheden som anvist. Det tilsluttede lys blinker 3 gange for at indikere vellykket nulstilling.

**Trin 3 :** Der skal være indikation på fjernbetjeningen eller berøringspanelet, at den binder enheden med succes og kan styre den derefter .

## 6. Fabriksindstilling manuelt

**Trin 1 :** Aktiver parring via NFC-appen eller tænd for enheden igen 5 gange uafbrudt.

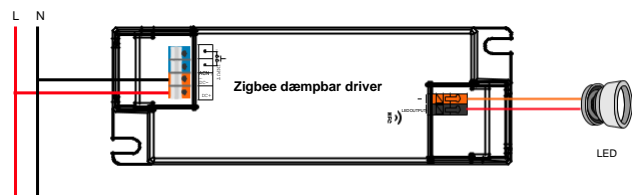

**Trin 2 :** Tilsluttet lys blinker 3 gange for at indikere vellykket nulstilling.

**Bemærk: 1)** Hvis enheden allerede er på fabriksindstillingen, er der ingen indikation, når fabriksnulstilling igen.

**2)** Alle konfigurationsparametre nulstilles, efter at enheden er nulstillet eller fjernet fra netværket.

## 7. Find og bindingstilstand

**Trin 1 :** Tænd for enheden igen (initiatorknudepunktet) 3 gange for at starte Find og

Indbindingstilstand (tilsluttet lys blinker langsomt) for at finde og binde målknode, 180 sekunders timeout, gentag handlingen.

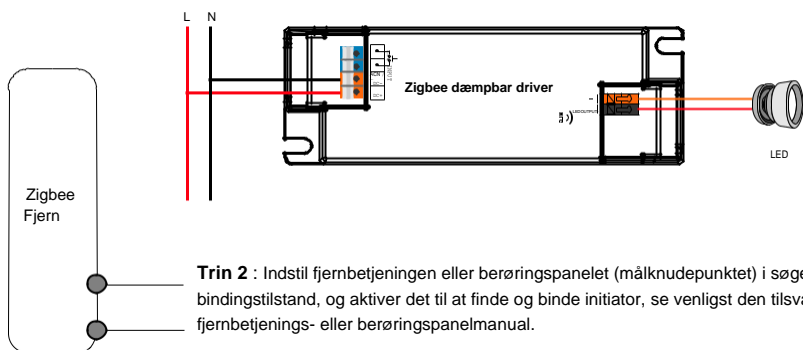

**Trin 2 :** Indstil fjernbetjeningen eller berøringspanelet (målknodepunktet) i søge- og bindingstilstand, og aktiver det til at finde og binde initiativ, se venligst den tilsvarende fjernbetjenings- eller berøringspanelmanual.

## 8. Lær at bruge en Zigbee Green Power Switch

**Trin 1 :** Tænd enheden igen 4 gange for at starte Lær at skifte tilstand til GP (tilsluttet lys blinker to gange), 180 sekunders timeout, gentag handlingen.

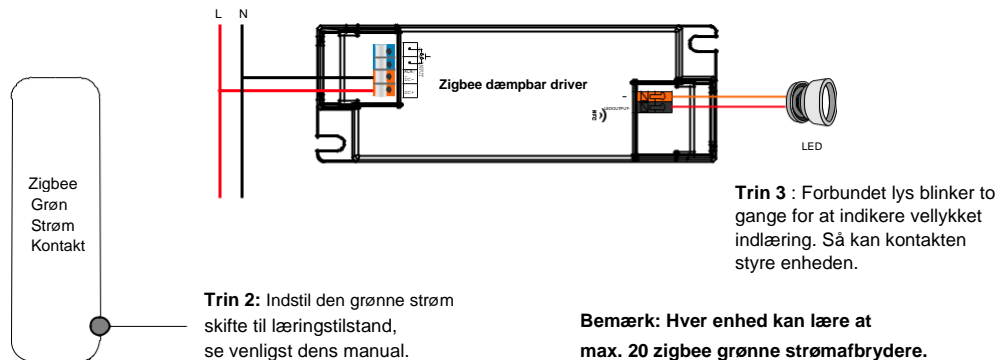

## 9. Slet Learning to a Zigbee Green Power Switch

**Trin 1 :** Tænd for enheden igen 3 gange for at begynde at slette Lærer at skifte tilstand til GP (tilsluttet lys blinker langsomt), 180 sekunders timeout, gentag handlingen.

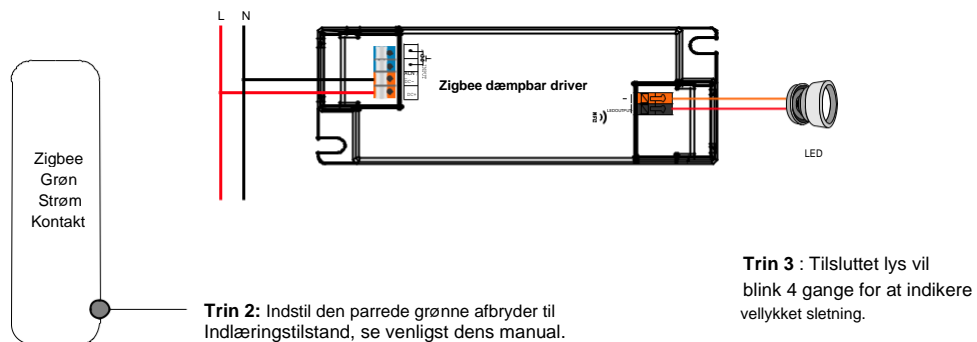

## 10. ZigBee-klynger, som enheden understøtter, er som følger:

### Inputklynger

• 0x0000: Grundlæggende • 0x0003: Identifierer • 0x0004: Grupper • 0x0005: Scener •  
0x0006: Til/fra

• 0x0008: Niveauekontrol • 0x0300: Farvekontrol • 0x0b05: Diagnostik

### Outputklynger

• 0x0019: OTA

## 11. OTA

Enheden understøtter firmwareopdatering via OTA og vil automatisk hente ny firmware fra zigbee controller eller hub hvert 10. minut.

## Funktionsindstilling Via "SR NFC TOOL"

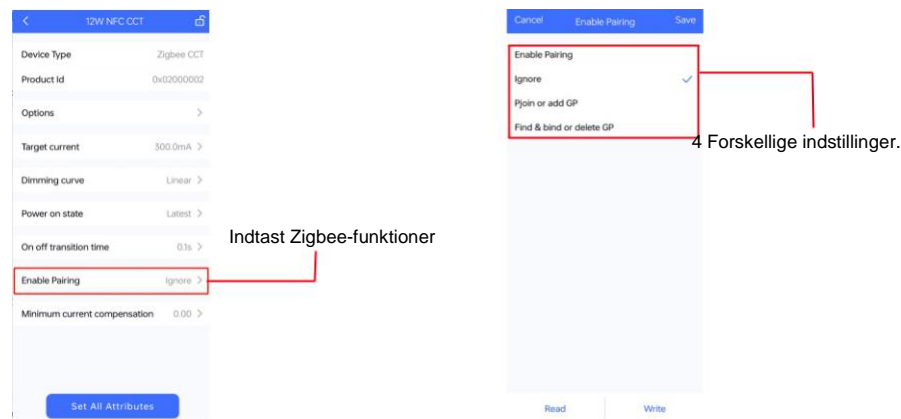

## 1) Enable Pairing

- Aktiver Zigbee NFC-driverne, gå ind i parringstilstand og fjør det til Zigbee-netværket.
- Fabriksindstilling. Aktiver den konfigurerede Zigbee NFC-driver i konfigurationstilstand.
- Desuden kan du genstarte enheden 5 gange for også at aktivere denne sektion.

## 2) Ignore

- Husk, når du skal skrive andre parametre ind i NFC-driveren, skal du vælge dette afsnit for ikke at ændre driverens tilstand.

## 3) Pjoin or add GP

- Dette afsnit kaldes "Aktiver Touchlink & GP-tilstand".
  - Vælg denne sektion og skriv den ind i Zigbee NFC-driveren, driveren vil gå i Touchlink-tilstand og GP-tilstand.
- Bemærk: Du kan både have Touchlink- og GP-funktioner, så længe du matchede med Touchlink-funktionen først.
- Desuden kan du tænde enheden igen 4 gange for også at aktivere denne sektion.

## 4) Find & bind or delete GP

- Denne sektion kaldes " Aktiver Find & Bind / Slet GP ".
- Vælg denne sektion og skriv den ind i Zigbee NFC-driveren, driveren går i Find&Bind-tilstand, og den vil slette tidligere GP-binding.
- Desuden kan du genstarte enheden 3 gange for også at aktivere denne sektion.

Med NFC-programmeringsenheder

### Bemærk

1) Foretag ledninger i henhold til ledningsdiagrammet.

2) Anbefal indstilling af parametre uden strømforsyningsenheder.

2) Sørg for, at din mobiltelefon har NFC-funktion, og aktiver den.

### Arbejder med "SR NFC Tool" APP

Trin 1: Download APP'en (søg "SR NFC Tool" fra App Store og Google Playstore).  
Åbn derefter APP'en.

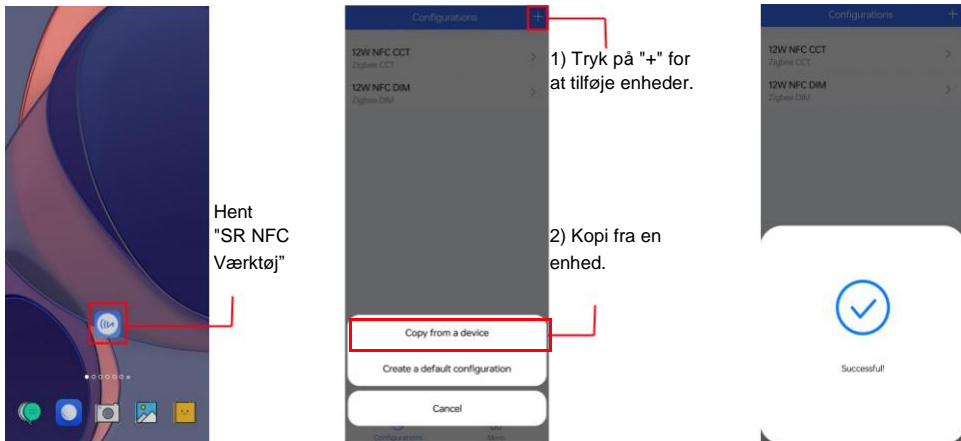

- Bemærk :** 1. Sørg for, at du har aktiveret NFC-funktionen med din mobiltelefon/tablet.  
2. Sørg for, at "NFC-positionen" stemmer overens.  
3. Tænd ikke for enheden før indstilling.  
4. Hvis du ikke kan downloade "SR NFC Tool". Kontakt os venligst.

Trin 2: Tilføj enhed, og navngiv den som du ønsker.



Trin 3: Lås enheden op, indtast side for parameterkonfiguration.

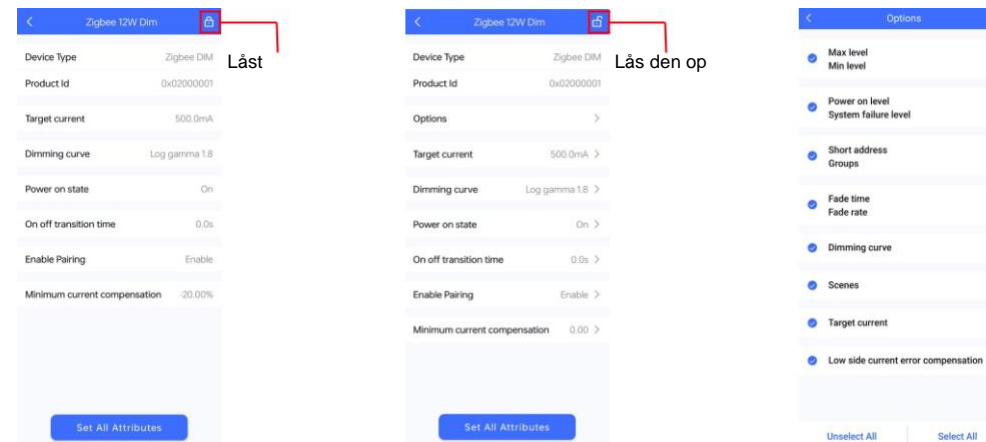

- Bemærk :** 1. Du skal låse enheden op og derefter foretage nogle indstillinger  
2. Kun når den tilsvarende funktion er valgt, vil funktionsgrænsefladen blive vist.

Trin 4: Få parametergrænseflade, du kan vælge indstillingen baseret på dine krav.

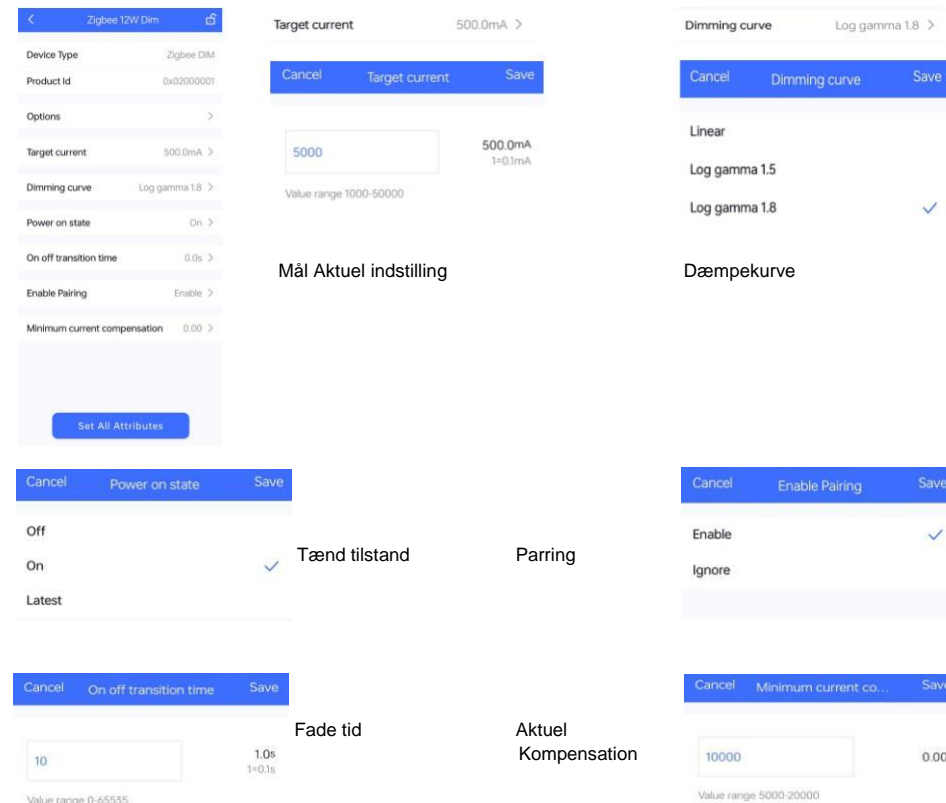

Trin 5: Efter indstilling skal du gemme den valgte konfiguration via NFC og tænde for enheden.

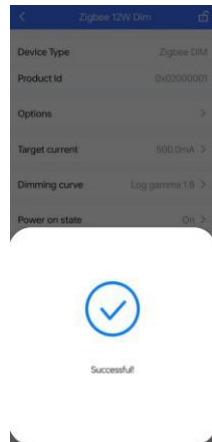
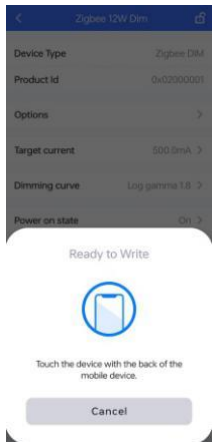

### Tips

1. NFC-funktionen kræver ingen strømdriver.
2. Mange funktioner kan konfigureres af NFC. Tjek venligst dine ønskede funktioner.
3. Du kan oprette en standardprofil med knappen "+".

### Ledningsdiagram

Anvendelse 1 ( Uden PUSH )

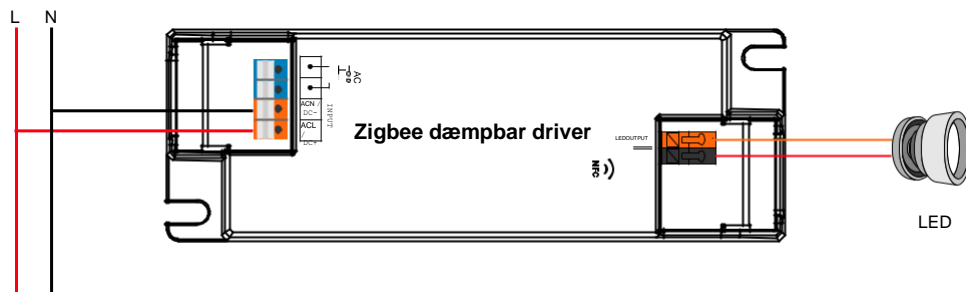

Applikation 2 ( Med PUSH )

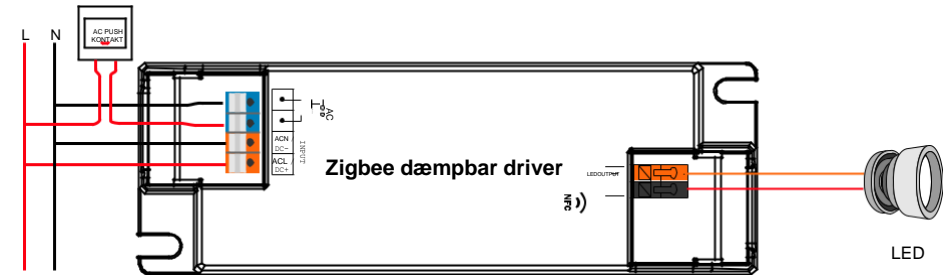

### Produktets dimension

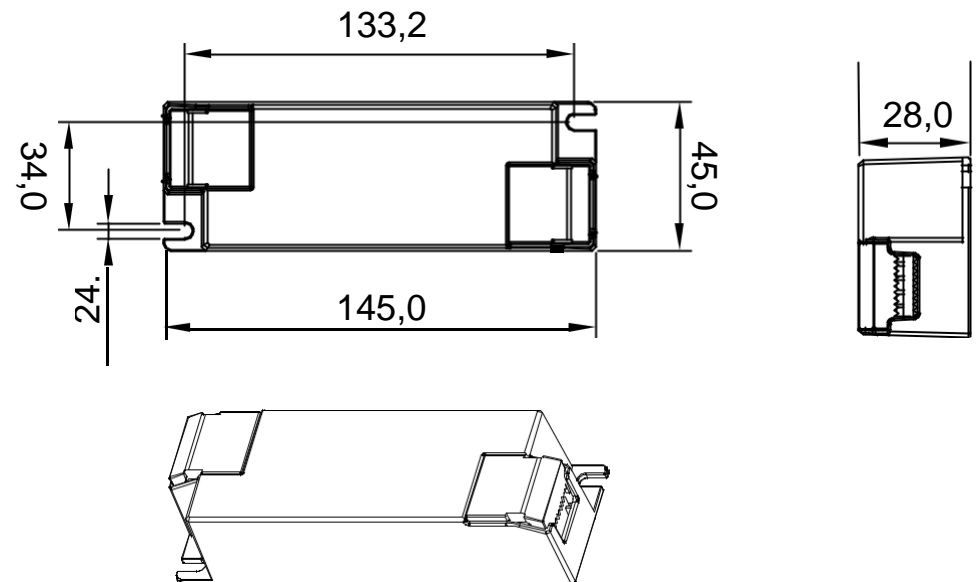

## Operating window

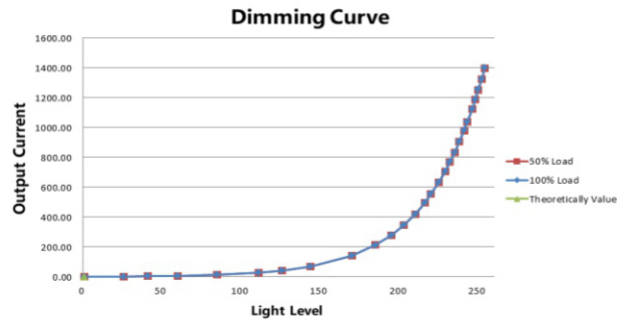
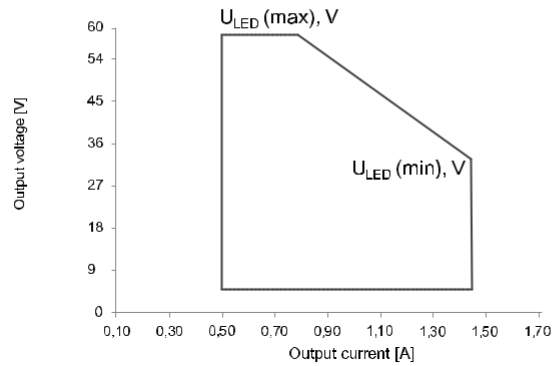

Note: Test data under 1400mA gear

## Driver Performance

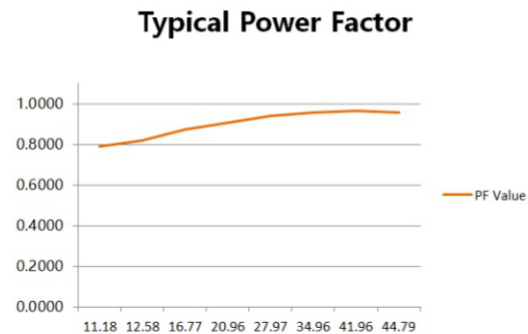

Note: Test data under 1400mA gear

## Driver Performance

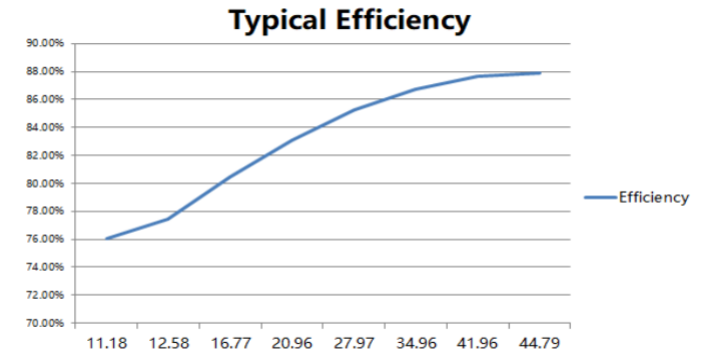

Note: Test data under 1400mA gear

## MCB Load Quantity

Module Number	I <sub>peak</sub>	T <sub>width</sub>	Max. quantity of LED Driver per MCB														
			B10	B13	B16	B20	B25	C10	C13	C16	C20	C25	D10	D13	D16	D20	D25
SRP-ZG9105N-45CC500-1400	8.56A	88μs	17	22	28	35	43	28	36	44	56	70	32	41	51	64	80
SRP-ZG9105N-45CCT500-1400	8.56A	88μs	17	22	28	35	43	28	36	44	56	70	32	41	51	64	80

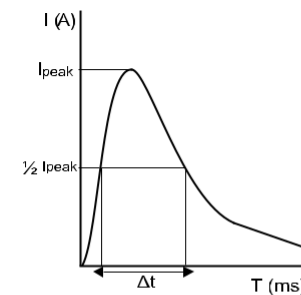

Note:

1. Those MCB parameters are based on ABB S200 series circuit breakers.
2. For different brands and models of miniature circuit breakers, the quantity of drivers will have difference.
3. Please do not exceed the above-mentioned quantity during on-site installation, and the specific load quantity shall be subject to on-site installation.
4. When the installation environment temperature of MCBs exceeds 30°C or when multiple MCBs are installed side by side, the number of mounted drives will be reduced, which requires recalculation.
5. Type C MCB's are strongly recommended to use with LED lighting

## Opdater log

Dato	Version	Opdater indhold	Opdater pr
2023-9- 28	V1.0	Indledende version	Romeo

Bemærk: Der tages forbehold for ændringer uden varsel. Kontakt os venligst, hvis du har spørgsmål.